



HL



Foto: HL541

## HL541(I) Primus **blue** Sprchová vpust

[www.hl.at](http://www.hl.at)

[www.hlhaus.at](http://www.hlhaus.at)

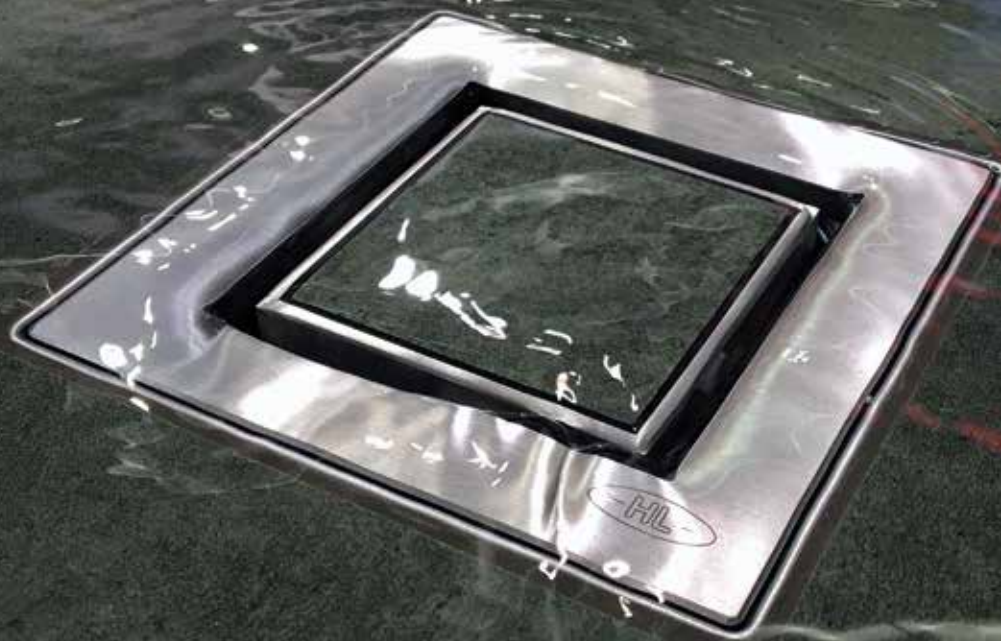
[www.schoenerduschen.at](http://www.schoenerduschen.at)

# HL541(I) Primus **blue** Sprchová vpust

mladší sestra již známé a osvědčené sprchové vpusti HL540 „Primus Drain“ se vyznačuje všemi známými přednostmi, navíc významně menší stavební výškou (62mm!)

- Stavební výška od 62mm do 230mm: ideální pro rekonstrukce i novostavby.
- Připevnění tělesa vtoku do konstrukce pomocí třech úhelníkových nožiček a šroubů, přiložená šablona ulehčuje správné uložení.
- Těleso vtoku se seřízne po betonáži podlahy s horní úrovní mazaniny; není nutno dokupovat prodlužovací nástavce s izolační přírubou.
- Izolační manžeta dodávaná v balení výrobku slouží k jednoduchému napojení na stěrkové hydroizolace (pod dlažbou), bez potřeby dalšího příslušenství (nástavce atd..)
- Sériově dodáváno s nerezovým rámem „Klick-Klack“ a vtokovou mříží.
- Hybridní zápachová uzávěrka Primus blue: hydraulická i mechanická ZU.
- Vyjímatelná zápachová uzávěrka (vločka): zajišťuje instalatérovi bezproblémový přístup do potrubí s čistící spirálou a tímto poskytne nutnou jistotu v údržbě, a to při dlouhodobém používání.
- Perfektní hygiena: zápachová uzávěrka (vločka) včetně sítka na vlasy se po vyjmutí bez větší námahy omyje pod tekoucí vodou a zbaví nečistot.
- Design: pro zvýšené nároky nabízíme varianty HL541i - komplet s mřížkou Individuell (vtoková mřížka s možností vlepení dlaždice) a HL541Q - komplet s mřížkou Quadra, a další designové mřížky HL3121, HL3122, HL3123, HL3124, HL3125, HL3127 jsou na objednání

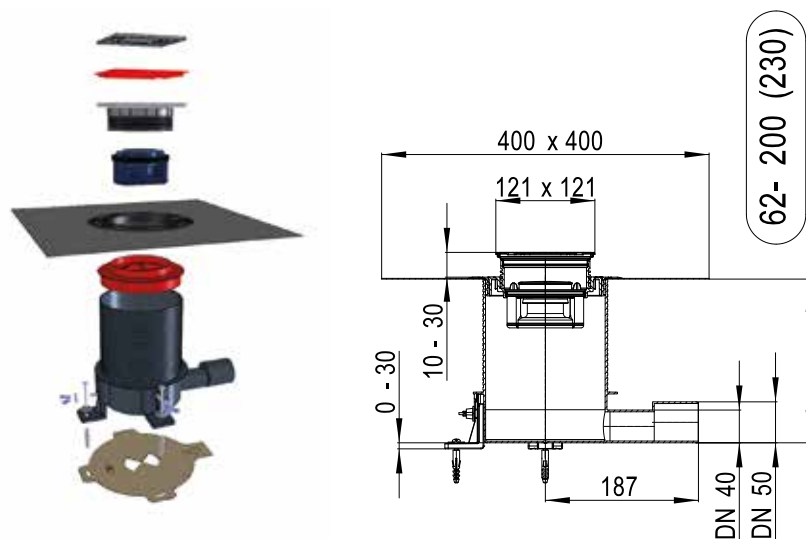

## Technické informace

Stavební výška: 62 - 230mm

Maximální průtok: 0,5 l/s (HL541i, HL541Q: 0,45l/s)

Rozměr mřížky: 115x115 mm

# Primus **blue** Zápachová uzavírka-její funkce



„Primus **blue**“ – hybridní zápachový uzávěr (ZU) pro sprchové a podlahové vpusti - mechanický i vodní uzávěr. Těsný proti zápachu při podtlaku a přetlaku v potrubí i při vyschnutí ZU.



Při odtoku vody ze sprchy se ventil plováku (a) tlakem vody nadzvedne

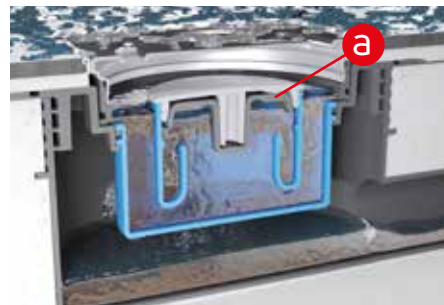

Při pozvednutém ventilu (a) voda neomezeně odtéká

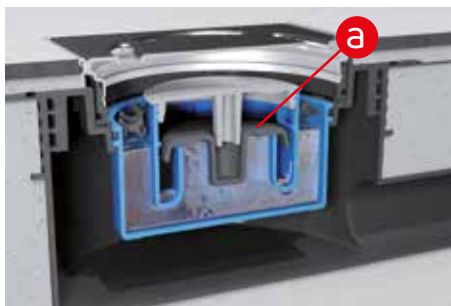

Jakmile přítok vody ustane, ventilový plovák (a) uzavře sedlo přepadu ZU, vodní hladina zůstává v zápachové uzavírcce

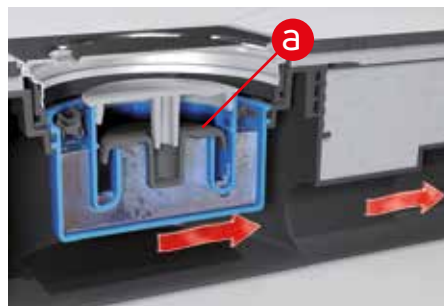

V případě podtlaku v kanalizaci zamezuje hladina vody v ZU a společně s váhou ventilového plováku (a) odsátí vody ZU

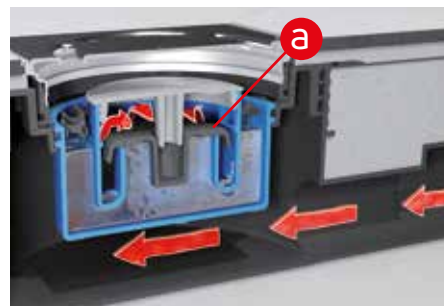

V případě přetlaku plynů v kanalizaci je tlačén ventil plováku (a) proti sedlu ventilu a utěsňuje tak průnik plynů z kanalizace. Další výhodou: ochrana také proti vzduť z kanalizace

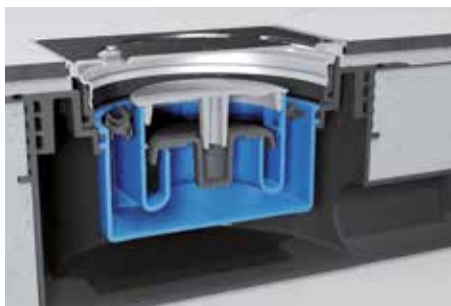

Ve vyschlém stavu, v případě dlouhodobého nevyužívání nebo aplikace vpusti v podlaží s podlahovým topením je garantována těsnost mechanického uzávěru v podlahové vpusti proti průniku plynů z kanalizace.

 Primus **blue**



# HL541 Designové varianty

*HL541 Provedení s různými  
designovými kryty*

## HL541

Standardní rošt, známý a oblíbený již mnoho let, jednoduchý a výhodný; rámeček Klick-Klack; odcizení roštu není bez nářadí možné – ochrana proti krádeži!

## HL541I (Individuell)

Možnost individuálního vlepění dlažby; rámeček Klick-Klack; odcizení roštu není bez nářadí možné!

## HL541Q (Quadra)

Klasický, čtvercový design v moderním provedení z nerezové oceli; rámeček Klick-Klack; odcizení roštu není bez nářadí možné!



### TECHNICKÁ KANCELÁŘ ČR

ING. J. MAŇAS, TOM ZELENÝ  
M: +420 602 519295, 724024657  
E-MAIL: MANAS@ODTOKYHL.CZ  
ZELENY@ODTOKYHL.CZ

### TECHNICKÁ KANCELÁRIA SLOVENSKO

ING. PAVOL MAYER  
M: +420 905451901  
E-MAIL: HLSLOVAKIA@OUTLOOK.COM



HL Hutterer & Lechner GmbH  
Brauhausgasse 3-5, A-2325 Himberg, Austria  
T: +43 / (0)2235 / 862 91-0  
F: +43 / (0)2235 / 862 91-31  
office@hl.at  
www.hl.at